

# ST354BQL



|                   |               |
|-------------------|---------------|
| Produktgrupp      | Diskmaskin    |
| Kommersiell bredd | 60 cm         |
| Kommersiell höjd  | 82 cm         |
| Installation      | Integrerad    |
| Snickerilucka     | Ingår ej      |
| Antal korgar      | 3, FlexiDuo   |
| EAN-kod           | 8017709306908 |



## Program



|                           |                               |                  |    |
|---------------------------|-------------------------------|------------------|----|
| Antal program             | 12+2                          | Autosensor 45–65 | Ja |
| Temperatur för disk       | 38, 45, 50, 55, 65, 70, 75 °C | Mix              | Ja |
| Avspolning                | Ja                            | Tyst (-2 dB)     | Ja |
| Express 27 min            | Ja                            | Intensiv         | Ja |
| Kristall                  | Ja                            | Självrengöring   | Ja |
| Full express – 60 minuter | Ja                            | Hygien 99,9 %    | Ja |
| Eco                       | Ja                            | Findisk          | Ja |
| Green express             | Ja                            | Plåtar           | Ja |

## Alternativ



|  |   |                             |    |
|--|---|-----------------------------|----|
| Dry Assist+-alternativ                       | Ja  | Alternativet specialprogram | Ja |
| Fördröjd start                               | Upp till 24 timmar med automatisk sköljning | Clean&Shine-alternativ      | Ja |
| Flexizone, halv last i över- eller underkorg | Ja  |                             |    |

## Korgar



|                       |     |                               |         |
|-----------------------|-----|-------------------------------|---------|
| Färg på korgar        | Grå | Maxstorlek på disk i överkorg | 19,0 cm |
| Färg på korgens delar | Grå |                               |         |

|                                  |                               |   |                         |
|----------------------------------|-------------------------------|---|-------------------------|
| <b>Handtag</b>                   | På den övre- och undre korgen | <b>Nederkorg</b>                          | Med fyra fällbara ställ |
| <b>Överkorg</b>                  | Med 1 fällbart ställ          | <b>Nederkorg med anti-droppinsats</b>     | Ja                      |
| <b>Nivåjustering av överkorg</b> | På tre horisontella nivåer    | <b>Maxdiameter på tallrik i underkorg</b> | 30,0 cm                 |
|                                  |                               | <b>Färg på innerdetaljer</b>              | Grön                    |

## Teknisk specifikation



|                                     |   |   |   |
|-------------------------------------|---|---|---|
| <b>Bredd produkt (mm)</b>           | 598 mm  | <b>Vattenanslutning</b>                   | Enkel; kallt/varmt vatten upp till 60°C-varmt vatten ger en energibesparing på upp till 35%       |
| <b>Djup produkt (mm)</b>            | 545 mm  | <b>Max vattenhårdhet</b>                  | 100°FH;58°dH  |
| <b>Typ av display</b>               | LED-display                                   | <b>Torksystem</b>                         | Naturlig kondensortorkning med det automatiska lucköppningssystemet Dry Assist + vid cykelns slut |
| <b>Produktens höjd (mm)</b>         | 818 mm  | <b>Ångskydd</b>                           | I plast   |
| <b>Kontrolltyp</b>                  | Elektronisk touchkontroll                     | <b>Material på innerutrymme</b>           | Rostfritt stål  |
| <b>Typ av display</b>               | Fördröjd start, Programindikator, Förbrukning | <b>Filter</b>                             | Rostfritt stål  |
| <b>Grafik program</b>               | Symboler                                      | <b>Dolt värmeelement</b>                  | Ja  |
| <b>Av/på indikator</b>              | Ja  | <b>Gångjärn</b>                           | Självbalanserande med fast stödjepunkt  |
| <b>Saltindikator</b>                | Ja  | <b>Min. and max. vikt på frontlucka</b>   | 2–9 kg  |
| <b>Indikator för sköljning</b>      | Ja  | <b>Min. and max sockelhöjd</b>            | 100–228 mm  |
| <b>Indikator vid programslut</b>    | Active Light                                  | <b>Justerbara fötter</b>                  | 7 cm, från 820 till 890 mm  |
| <b>Disksystem</b>                   | Planetarium                                   | <b>Bakre skydd</b>                        | Ja  |
| <b>Tredje spolarm</b>               | Enkel   | <b>Diskmaskinens med öppen lucka (mm)</b> | 1146  |
| <b>Avhårdare</b>                    | Med elektronisk styrning                      | <b>Bakre fot justerbar framifrån</b>      | Ja  |
| <b>Grumlighetssensor - Aquatest</b> | Ja  | <b>Övre skydd</b>                         | I plast   |
| <b>Översvämningsskydd</b>           | Total Aquastop                                |   |   |

## Kapacitet/energietikett



|                     |    |  |                  |
|---------------------|----|--|------------------|
| <b>Antal kuvert</b> | 14 | <b>Energy Efficiency Index (EE)</b>                      | 37.5             |
| <b>Energiklass</b>  | B  | <b>Luftburet akustiskt buller räknat i dB(A) re 1 pW</b> | 45 dB(A) re 1 pW |

## Elektrisk anslutning

|                          |        |                          |       |
|--------------------------|--------|--------------------------|-------|
| <b>Anslutningseffekt</b> | 1800 W | <b>Typ av anslutning</b> | 1-fas |
|--------------------------|--------|--------------------------|-------|

---

|          |           |                |                   |
|----------|-----------|----------------|-------------------|
| Ström    | 10 A      | Sladdens längd | 140 cm            |
| Spänning | 220-240 V | Typ av kontakt | (F;E) Eurokontakt |
| Frekvens | 50 Hz     |                |                   |

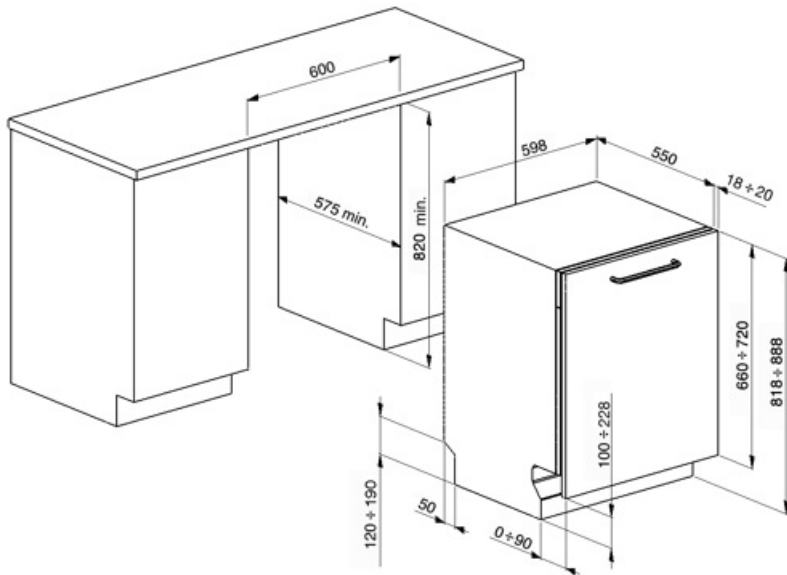

## Kompatibela Tillbehör



**KIT82CN**



**KIT82SPRAN**



**KIT82SPRX**



**KIT82CX**



**KIT82SPRMW**



**KITGH**

Vinglashållare för nedre diskmaskinskorgen. \*\*Passar endast i korgar med fällbara tallriksstöd.\*\*



**KITPL60FABB**

Sockelkit i vitt med justerbar höjd. Kan monteras över alla helt integrerade och underbyggda modeller med gångjärn med fast stödpunkt. Kan även installeras på modeller med gångjärn med variabel stödpunkt eller flexifit-gångjärn.



**KITPL60FABN**

Sockelkit i svart med justerbar höjd. Kan monteras över alla helt integrerade och underbyggda modeller med gångjärn med fast stödpunkt. Kan även installeras på modeller med gångjärn med variabel stödpunkt eller flexifit-gångjärn.



**KITPL60FABX**























Sockelkit i rostfritt stål med justerbar höjd. Kan monteras över alla helt integrerade och underbyggda modeller med gångjärn med fast stödpunkt. Kan även installeras på modeller med gångjärn med variabel stödpunkt eller flexifit-gångjärn.













**KITPLV2**

Förlängningskit till diskmaskiner och tvättmaskiner 2m

## Symbols glossary

|  |   |   |  |
|--|---|---|--|
|    | <p>Activelight är en LED-lampa som projicerar en röd fläck på golvet under diskmaskinen när apparaten används.</p>  |    | <p>Aquatest mäter vattnets klarhet under ett autoprogram och säkerställer automatiskt minsta förbrukning av vatten och energi.</p>   |
|    | <p>Anti-dropp: Vissa modeller av diskmaskiner är utrustade med specialister som förbättrar torkningsprocessen.</p>  |    | <p>COMM_HEIGHT_82_72dpi</p>  |
|    | <p>Fördröjningstimer: Fördröjningstimern kan skjuta upp start av programmet med upp till 24 timmar.</p>   |    | <p>FlexiDuo: FlexiDuo 3: e bestickkorgen gör att du kan ordna bestick eller små koppar, slevor eller skrymmande redskap hur du vill: den består av två separata och rörliga delar.</p>   |
|    | <p>FlexiZone: Flexizonen med ½ belastning låter dig tvätta en reducerad belastning, vilket sparar energi, vatten och tid och det finns inga begränsningar för var föremålen placeras.</p>           |    | <p>Ljudnivå: Utmärkt isolering och speciella enheter som håller ljudnivån på ett minimum.</p>  |
|    | <p>Disksystemet Planetarium, med ett högt antal rotationer per minut, garanterar att hela tanken täcks, tack vare samtidig rotation av basen och spolarmarna, vilket ger utmärkta diskresultat.</p> |    | <p>GREEN EXPRESS Tvättprogram med låg vatten- och energiförbrukning.</p>   |
|    | <p>Auto 45 °C–65 °C: Autoprogrammet reglerar cykelns längd beroende på om det finns behov av fördisk samt antalet sköljningar som behövs.</p>   |    | <p>Kristall: Kristallprogrammet är särskilt utformat för ömtåligt disk gods som glas och porslin.</p>  |
|   | <p>Fin: Diskprogrammet Fin är utformat för ömtåligt disk gods som inte är jättesmutsigt.</p>  |   | <p>Eco: Eco, det här ekonomiska tvättprogrammet använder en mindre mängd vatten och energi i syfte att erbjuda det mest miljövänliga tvättalternativet.</p>  |
|  | <p>Mix: Mix-programmet passar för blandat porslin och vardagsgrytor och kastruller som inte har särskilt mycket intorkad smuts.</p>   |  | <p>Blötlägningsprogram: Blötlägningsprogrammet sköljer disken för att undvika att smutsen torkar in.</p>   |
|  | <p>Express 27 min: "Express 27 min"-programmet är en snabb diskcykel vid låg temperatur för lätt nedsmutsad disk.</p>   |  | <p>Ultrarent: Alternativet Ultrarent utför en slutgiltig sköljning i en hög temperatur på 70 °C vilket eliminerar praktiskt taget alla bakterier.</p>  |
|  | <p>Plats för 14 kuvert: Antal kuvert.</p>   |  | <p>Totalt Acquastop: Utöver det delvisa Acquastop-skydd som finns i alla Smegs diskmaskiner så har vissa modeller en elektronisk enhet monterad på vatteninlopps-slangen. Denna kontrollerar vattennivån i maskinen, upptäcker läckor i slangen och stänger av vattentillförseln omedelbart vid behov.</p> |
|  | <p>Pekkontroll: Användarvänliga pekkontroller gör det möjligt att programmera apparaten med en enkel knapptryckning.</p>  |  | <p>Systemet WaterSave garanterar de bästa diskresultaten med den lägsta vattenförbrukningen beroende på diskmaskinens modell.</p>  |

-  Snabb diskcykel för normalt nedsmutsat, blandat disk gods som tallrikar och grytor, även med intorkade rester. Diskgodset diskas och torkas på 60 min.
-  TYST: Diskcykel som passar för normalt nedsmutsad disk, även med intorkade rester. Försäkrar maximal ljuddämpning och är därför perfekt för den som vill köra programmet på natten.
-  Dry Assist+-alternativ, utöver att vara energisparande så försäkrar detta alternativ att diskgodset torkar perfekt eftersom luckan öppnas automatiskt vid diskcykelns slut.
-  Bakplåtsprogram: för intensiv rengöring av ugnsplåtar. Placera plåtarna i diskmaskinens underkorg.
-  HYGIEN 99,9 % Diskprogram med hög temperatur. Sköljningen vid 75° garanterar att 99,9 % av alla bakterier och mikroorganismer avlägsnas.
-  Rengöringscykel för diskmaskinen. Cykeln ska startas i en tom maskin utan disk. Vi rekommenderar att programmet körs var 2–3 månad och att ett speciellt diskmaskinsrengöringsmedel används.
-  Tillåter dig att aktivera ytterligare program när de väljs tillsammans med valfri tvättcykel. När önskad tvättcykel har valts, tryck på knappen (
-  Clean&Shine-alternativ: Detta alternativ lägger till en extra sköljning i diskcykeln för perfekta resultat som även ger disken mer glans.
-  Energieffektivitetsklass B
-  Arbetet som syftar till kontinuerlig förbättring har lett till skapandet av den andra generationens invertermotor 2.0, som ger en väldigt hög prestanda och hållbarhet över tiden, samt lägre energiförbrukning och ljudnivå.